

Rev01 13/04/2018

A B70 / 1DC a 24V DC digitális vezérlők sorozata, amelyet a BH30 és a BM30 terméksorozattal szerelnek fel csúszó kapus alkalmazásokhoz.

1. Tipikus telepítés

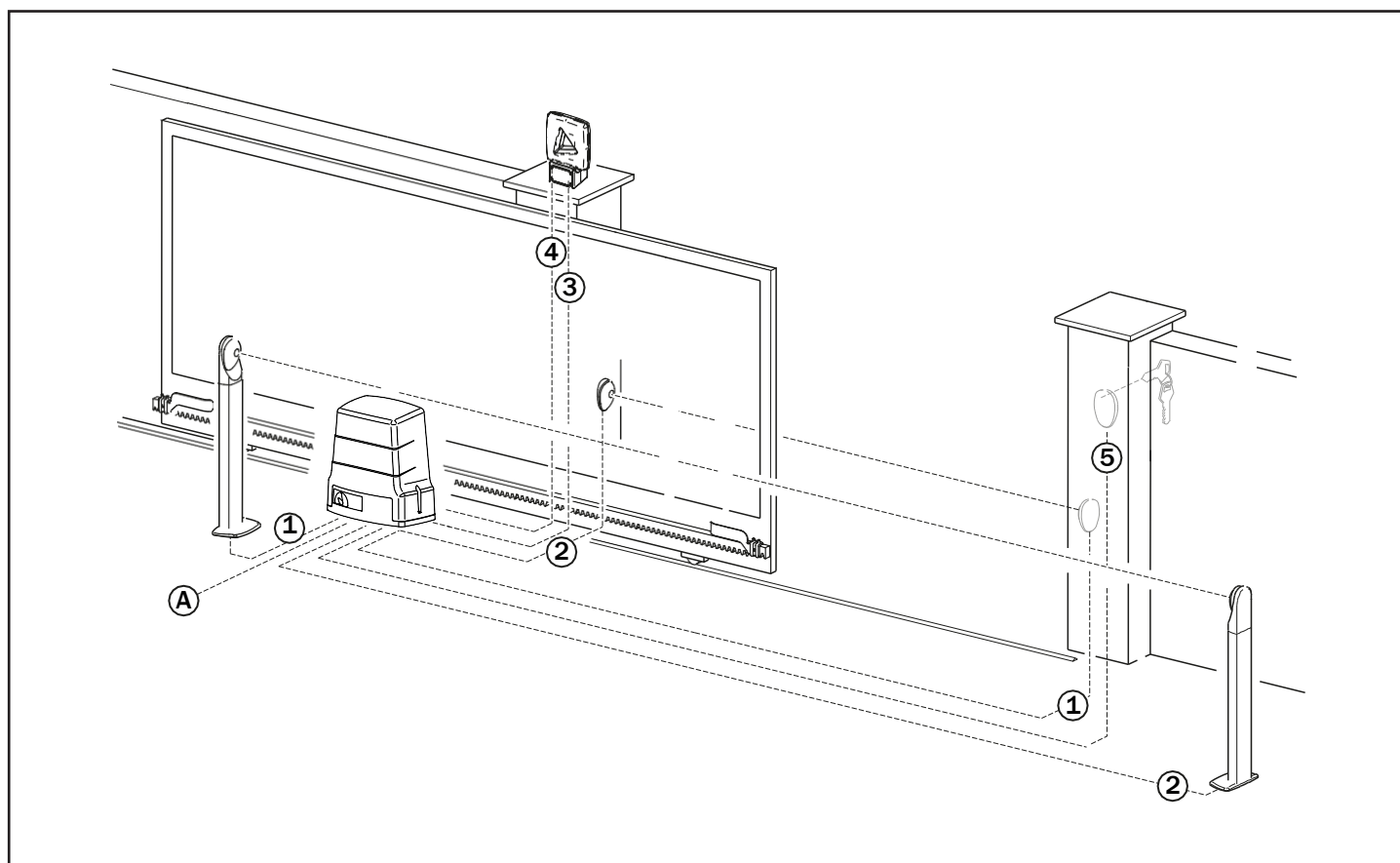

(A)	Tápegység	H07RN-F 3x1,5 mm ² kétszeresen szigetelt kábel
(1)	Fotocella - Vevő	4 x 0.5 mm ² kétszeresen szigetelt kábel (max. 20 m)
(2)	Fotocella - Adó	2 x 0.5 mm ² kétszeresen szigetelt kábel (max. 20 m)
(3)	Villogó lámpaegység	2 x 1 mm ² kétszeresen szigetelt kábel (max. 10 m)
(4)	Antenna	RG58 50 Ohm kábel külső használatra (max. 10 m)
(5)	Választó / Billentyűzet	3 x 0.5 mm ² kábel

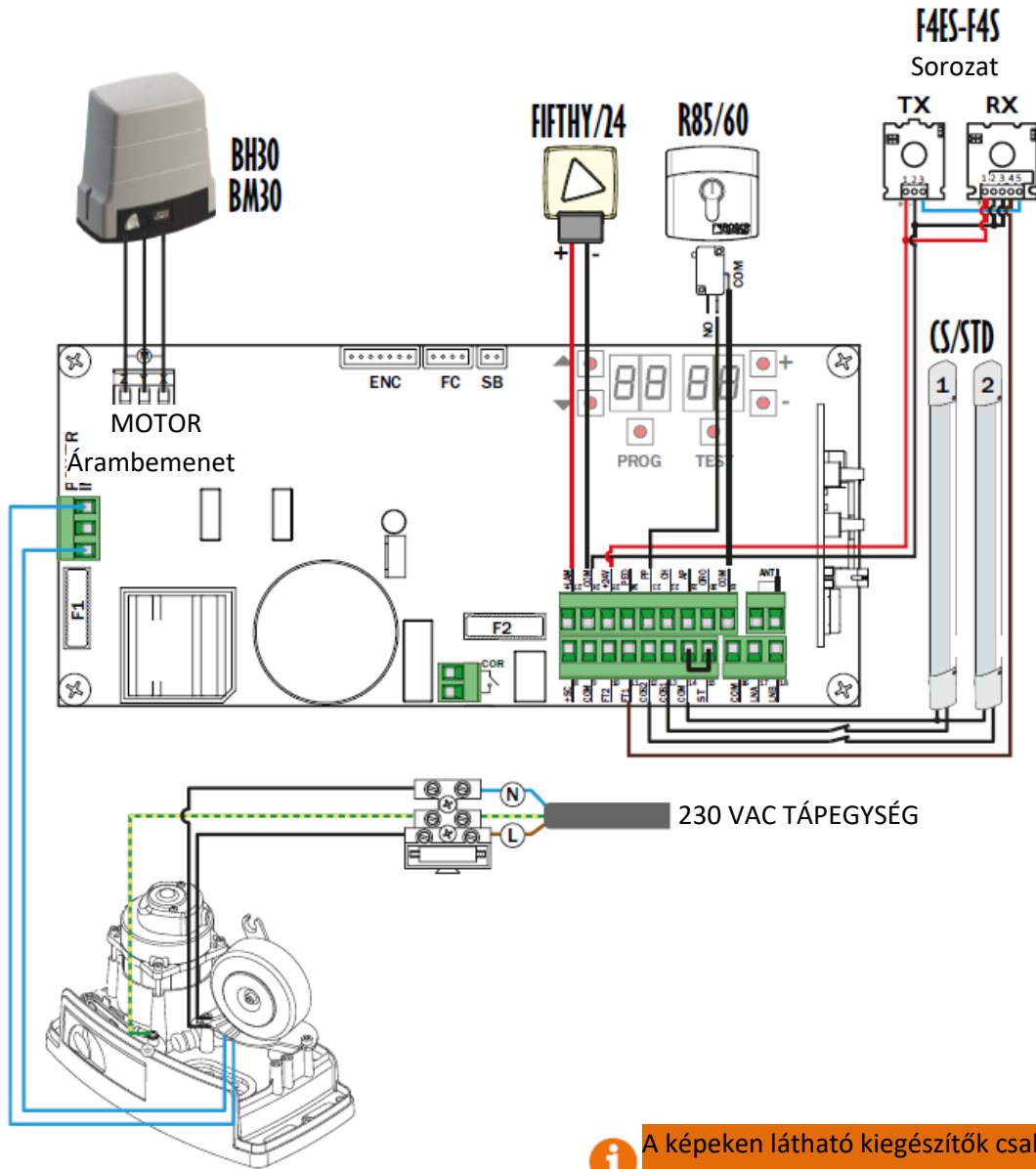

i A képeken látható kiegészítők csak illusztrációk

3. Kijelző: funkciók és beállítások

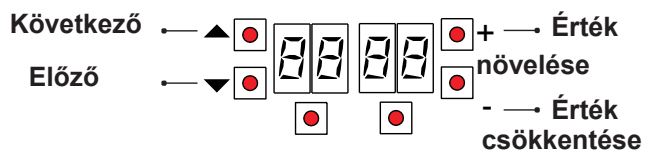

Programozás Ellenőrizze a hibariasztásokat

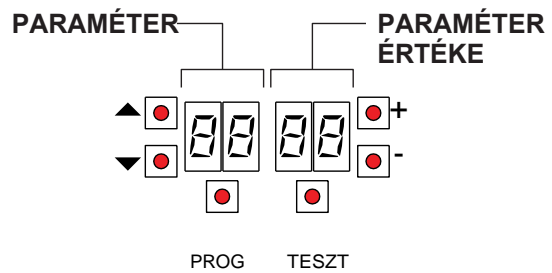

4. Mielőtt elkezdi...

a) Válassza ki a motor modellt.

01	BH30/600		
02	BH30/800		
03	BH30/500/HS		
04	BM30/400		
05	BM30/300/HS		

b) Válassza ki a telepítési helyzetet (az átjáró belső oldaláról nézve)

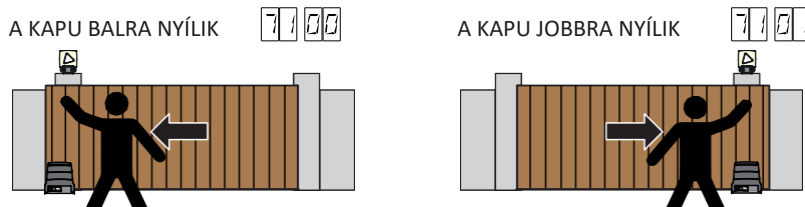

c) Mozdassa a kaput teljesen zárt helyzetbe

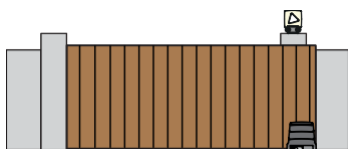

d) Nyomja le a TESZT gombot

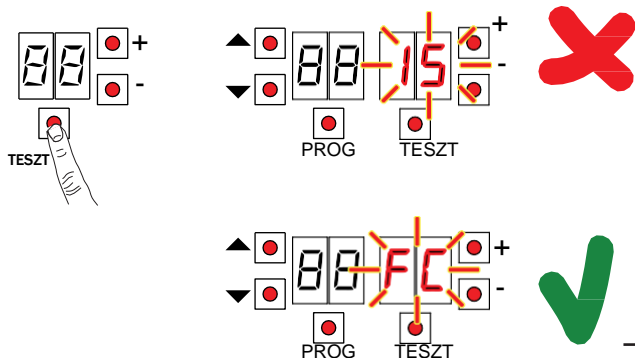

Lehetséges riasztások és biztonsági eszköz üzenetek:

00	Egy biztonsági eszköz sincs riasztási állapotban, és egy végálláskapcsoló sem aktiválódott.
5b (Sb)	A lazítókar vagy zár nyitva van.
15	STOP kapcsolat (N.C.) nyitva. A STOP kötéshez kössön áthidaló kábelt!
13	A COS1 (N.C.) érzékelő él kötés nyitva van. Ellenőrizze a kötetést! Ha az érzékelő él nincs telepítve, kapcsolja le 73 00-val.
12	A COS2 (N.C.) érzékelő él kötés nyitva van. Ellenőrizze a kötetést! Ha az érzékelő él nincs telepítve, kapcsolja le 74 00-val.
11	Az FT1 (N.C.) fotocella kötés nyitva van. Ellenőrizze a kötetést! Ha a fotocella nincs telepítve, kapcsolja le 50 00-val.
10	Az FT2 (N.C.) fotocella kötés nyitva van. Ellenőrizze a kötetést! Ha a fotocella nincs telepítve, kapcsolja le 53 00-val.
FE	Mindkét végálláskapcsoló hibaállapotban van. Ellenőrizze a végálláskapcsolók kötéseit és beállításait!
FA	Ha a kapu nyitva van, a kapunyitási végálláskapcsolót érzékeli.
FC	Ha a kapu zárva van, a kapuzárási végálláskapcsolót érzékeli.
dRAr	Módosítsa az automata pozícióválasztót a 71. paraméterrel! Kapcsolja le a hálózati tápellátásról vagy távolítsa el a fő biztosítékot (F3) és várjon 5 másodperct! Kösse vissza a hálózati tápellátásra vagy tegye vissza a biztosítékot! Nyomja le és tartsa lenyomva a PROG gombot, míg a □TA üzenet eltűnik és a A□□ megjelenik a kijelzőn. Ismétlje meg a beszerzési eljárást.

LD. BESZERZÉSI ELJÁRÁS

5. Beszerzési eljárás

- Nyomja le és tartsa lenyomva a PROG gombot 4 másodpercig!
- APP- megjelenik a kijelzőn.
- Nyissa ki a kioldó fedelet!
- A PHAS üzenet jelenik meg a kijelzőn.
- Várjon, amíg a PHAS üzenet villogni kezd!
- Zárja le a kioldó fedelet!
- Ha a fotocellák hozzá vannak kötve és engedélyezve vannak (FT1/FT2), a FOTO üzenet villogni kezd. MEGJEGYZÉS: ne törje meg a fotocella gátfényét!
- Az AUTO üzenet jelenik meg a kijelzőn.
- A kapu elkezd kinyílni.
- Amint a kapu kinyílt, az AUTO üzenet villogni kezd a kijelzőn, majd néhány másodperc múlva a kapu zárulni kezd.
- Amikor a kapu bezáródott, a biztonsági eszköz szimbólumok kerülnek kijelzésre.

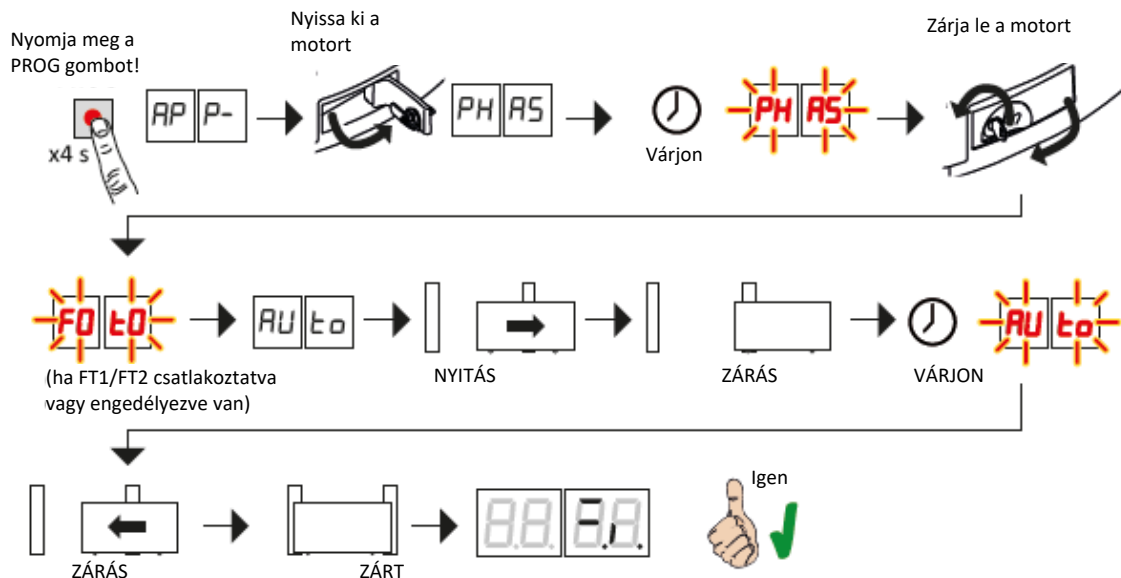

6. Az alap paraméterek beállítása

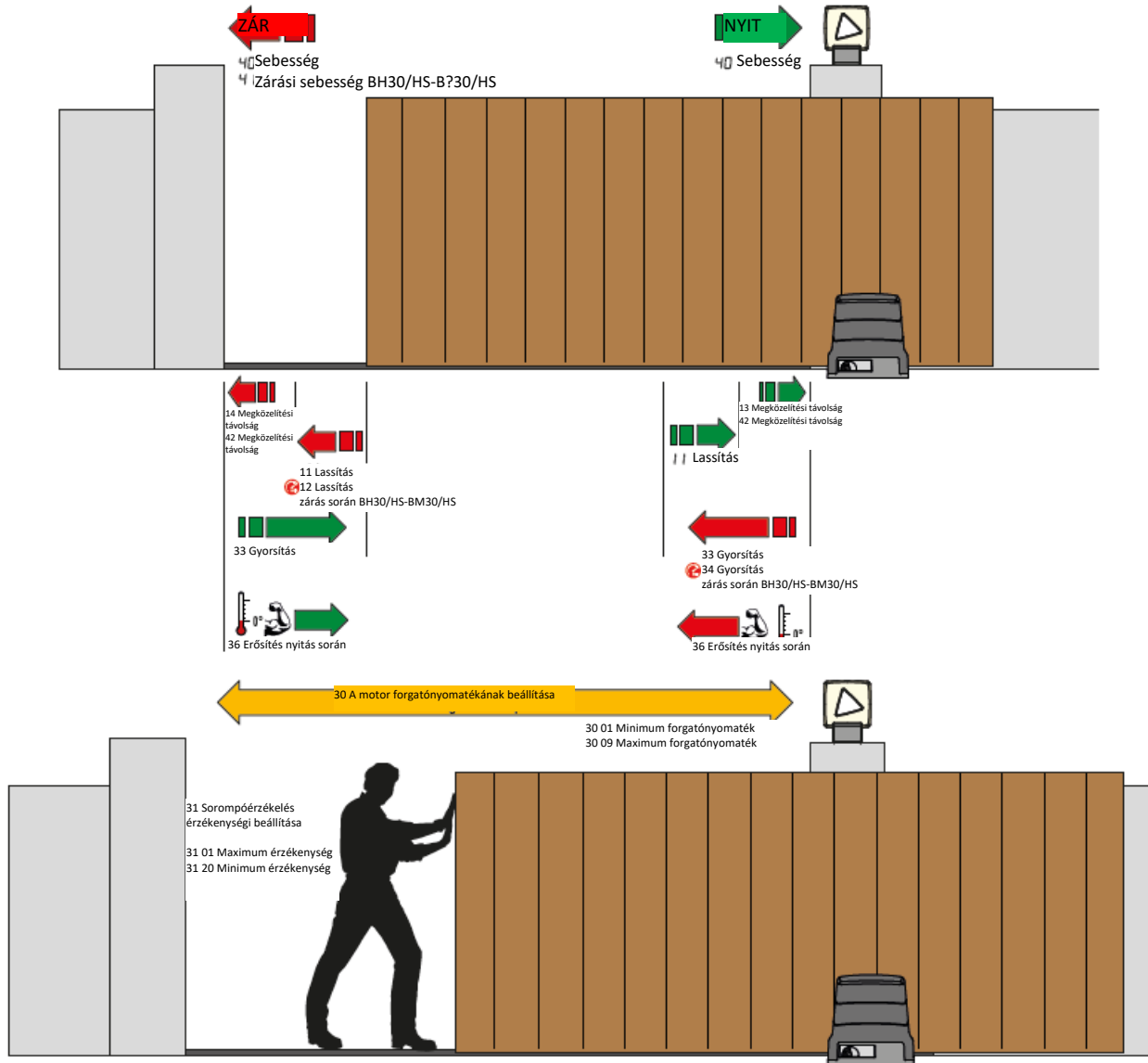

7. Új adó programozása

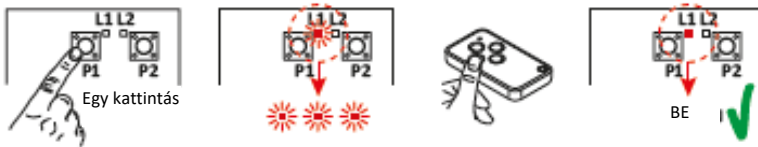

1. Nyomja le a vevő P1 (P2) csatornáját!
2. Amikor az L1 (L2) LED háromszor felvillog (vagy négyszer a gördülő kód funkcionál), nyomja le bármelyik gombot az adón!
3. Ha az L1 (L2) LED folyamatosan világít, az adót megfelelően tárolták.

8. Az adó másolása (Példa)

1. Nyomja le az A és B (vagy a C és D) gombokat egyszerre az ÚJ adón.
2. A LED 5 mp-ig villog.
3. Tartsa lenyomva az (A) gombot a tárolni kívánt ÚJ adón!
4. A LED 3-szor felvillog.
5. A korábban tárolt új adót tartsa a lehető legközelebb az ÚJ adóhoz!
6. Nyomja le az (A) gombot a RÉGI transzmitteren! A LED 1 másodpercig ég, így megerősítve, hogy a másolás sikeres volt